

# Käyttöohje

## Evobike Balance



- 1, **Esipuhe**
- 2, **Sähköajoneuvojen tärkeimmät tekniset parametrit**
- 3, **Akun tärkeimmät tekniset parametrit**
- 4, **Moottorin tärkeimmät tekniset parametrit**
- 5, **Ohjaimen tärkeimmät tekniset parametrit**
- 6, **Pakkaus**
- 7, **Koeajo**
- 8, **Turvallisuus ja huolto**
  - 8.1 **Turvallisuusohjeet**
  - 8.2 **Ylläpito**



### Huomioitavaa

- 1, Ennen ajamista lue tuotteen käyttöohje huolellisesti ja tarkista, että osat ovat hyvässä kunnossa ajoturvallisuuden varmistamiseksi. Jos huomaat ongelmia, ota yhteyttä jälleenmyyjään ajoissa.
- 2, Noudata kaupunkiliikenteen sääntöjä, älä kuljeta ihmisiä tai aja tiellä; hidasta vauhtia sateella ja lumisella kelillä sekä liukkailla alueilla ja pidennä jarrutusmatkaa turvallisuuden varmistamiseksi.
- 3, Auto ei pelkää sadetta tai lunta, mutta se ei voi ajaa vedessä. Kun vedenpinta nousee takapyörän moottorin navan tasalle, se aiheuttaa ajoneuvon sisäisen virtapiirin oikosulun ja vahingoittaa sähkölaitteita

laitteisiin. Ole hyvä ja kiinnitä tähän huomiota!

4 、 Älä pura hajonneita osia itse. Jos tarvitset varaosia, osta vakiokomponentteja sähköskootterimme pääedustajalta.

5 、 Muiden turvallisuuden vuoksi älä lainaa sähköskootteriasi henkilölle, joka ei osaa ajaa sitä, ja suojaa näin myös autoasi tarpeettomilta vaurioilta.

### **Luottavaiset sanat käyttäjälle**

Kiitos viisaasta valinnastasi ja siitä, että olet lisännyt uuden jäsenen sähköautojen perheeseen. Jotta voit käyttää laitetta helposti ja ajaa turvallisemmin, olemme laatineet tämän käyttöohjeen. Toivomme, että se auttaa sinua ymmärtämään sähköisen liukukärryn toimintaa yksityiskohtaisesti ja tarjoaa sinulle lämpimän huolenpidon.

Tämä sähköinen liukuva askelma-auto on ainutlaatuinen muotoilultaan, ja sen edistyksellinen ja luotettava suunnittelutekniikka varmistaa käyttäjille hyvän jälkimarkkinointipalvelun. Se on vakiinnuttanut hyvän maineen kotimaisilla ja ulkomaisilla markkinoilla. Auton kori kestää 100 000 tärinää, ja sen iskunvaimenninlaite, tehokas moottori ja käyttöjärjestelmä ovat sähköauton johtava ja ainutlaatuinen etu.

Käyttäjien tarpeet ovat tavoitteemme.

Toivomme, että voitte kertoa meille tulevan matkan tunteista, ajatuksista ja mielipiteistä varauksetta ja edistää jatkuvasti työtämme, jotta sähköautotuotteemme tulisivat entistä täydellisemmiksi.

Toivomme voivamme tarjota teille aivan uudenlaisen palvelun.

## Sähköajoneuvojen tärkeimmät tekniset parametrit

### 2, Sähköisen liukuvan ajoneuvon tärkeimmät tekniset

parametrit 2-1, Ajoneuvon paino :  $\leq 15\text{kg}$

2-2, Omapaino :  $\leq 60\text{ kg}$

2-3, Huippunopeus :  $20\text{km/h}$

2-4, Jatkuva ajomatka :  $10\sim 15\text{km}$ ( $60\text{Kg}$  nopeudella  $20\text{ Km/h}$  tasaisella avoimella pinnalla, ajaminen ilman keskeytyksiä)

2-5, Nousukyky :  $\leq 30^\circ$  kaltevuus

2-6, teho :  $\leq 250\text{w}$

2-7, Renkaiden ilmanpaine :  $\leq 35\text{- }55\text{psi}$

### 3, Akun tärkeimmät tekniset parametrit

|                 | Akku (huoltovapaa) |
|-----------------|--------------------|
| Tilavuus        | 5,2 Ah             |
| nimellisjännite | 24                 |
| Latausaika      | 3–4 h              |

### 4, Moottorin tärkeimmät tekniset parametrit

|                   | 24 V:n harjaton moottori |
|-------------------|--------------------------|
| Nimellisteho teho | 250 W                    |
| nimellisjännite   | 24                       |
| nimellisvirta     | 20                       |
| sähkötehokkuus    | $\geq 80$                |

## 5、 Ohjaimen tärkeimmät tekniset parametrit

|                     |                    |
|---------------------|--------------------|
|                     | 24 V:n ohjain      |
| Alipainesuojausarvo | 20,5 V $\pm$ 0,5 V |
| Ylivuotosuojausarvo | 20 A $\pm$ 1 A     |

## 6、 pakkaus

6-1、 Asenna ohjaustanko.

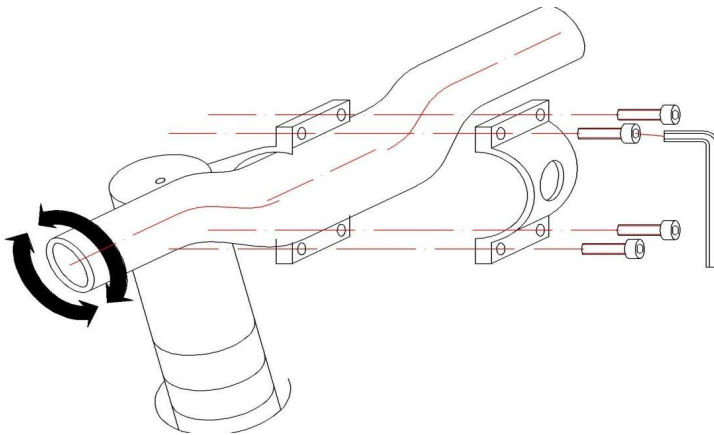

6-2、 Asenna etupyörät. (Huomautus: 1. Pyörän akseliholkin ja tiivisteiden asennusjärjestys on esitetty alla olevassa kuvassa. 2. Pyörän 6-kierteinen puoli on samalla puolella kuin levy jarru levy asennettu myöhemmin. )

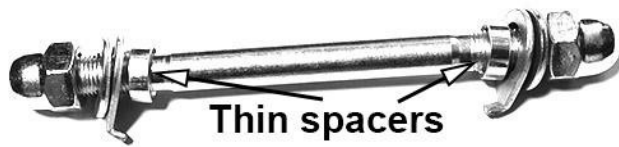

6-3、Realistinen asennus.

Kaksi sylinterimäistä jalkaa, joista toinen on avoin reikä ja toinen M10-kierre. Ruuvim avoin reikä kiinnitetään tiukasti toisen kierteellisen jalan kiertämällä kehyksen alle.



## 7、shakedown-testi

7-1、Mad-korkeuden viritys.

Vapauta satulaputken kiinnityspanta, paina ja vedä satulaa sopivaan korkeuteen (huomaa, että turvaköysi ei ole näkyvissä), kiinnitä kiinnityspanta ja varmista, että tyyny ei liiku ennen ajamista.

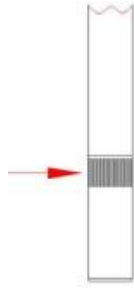



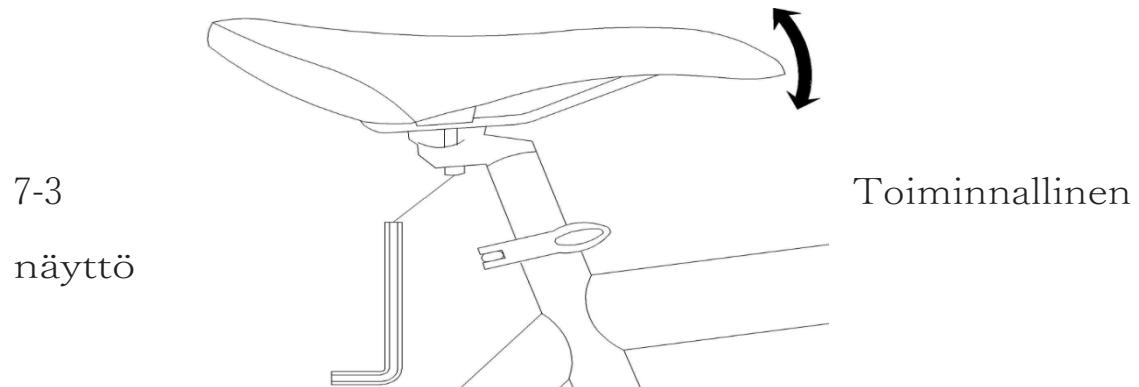



7-2、Pat-kulman säätö.



1、 Pitkä painallus (  ) : Avaa / sulje.

2、 Lyhyt painallus (  ): Vaihto -ajokilometrit -näyttö.

3、 On 3 vaihdetta, “1-2-3” Lyhyt painallus (  ) Pääte vähentää tai lisää vaihteita. ECO on matala vaihde , MID on keskivaihteisto , HIGH on korkea vaihde.

4、 Pitkä painallus (  ) + (  ) Siirry asetusparametrien käyttöliittymään, paina (  ) Vaihda parametrikohdat, paina (  ) Parametri plus 1, paina (  ) Parametri miinus 1。

|              |          |           |          |          |          |            |
|--------------|----------|-----------|----------|----------|----------|------------|
| Aseta arvo : | P01 : 8  | P02 : 0   | P03 : 24 | P12 : 2  | P13 : 01 | P14 : 3    |
| P04 : 10     | P05 : 5  | P06 : 10  | P07 : 15 | P15 : 08 | P16:12   | P17 : 20,0 |
| P08 : 16     | P09 : 90 | P10 : 100 | P11 : 0  | P19 : 0  | P20:1    | P26 : 20,0 |



**VAROITUS** : ....Laitteen parametrejä ei saa muuttaa, muuten

se johtaa väärään käynnistystilaan,  
nopeuden näyttö!

## 8、 Turvallisuus ja huolto

### 8.1 Turvallisuusohjeet

8.1.1 Älä lataa laitetta syttyvien tai vaarallisten aineiden läheisyydessä. Pidä laite poissa lasten ulottuvilta latauksen aikana vaaran välttämiseksi.

8.1.2.Purkauslämpötila-alue on -20 °C – 50 °C.

--Vältä sateen kastelemasta akkuja ja moottoreita ajon aikana, sillä se voi aiheuttaa vaaraa.

Aseta:

— -Akun ympäristön lämpötila: 15 ~ 35 °C, ympäristön suhteellinen kosteus: 75 % RH. Akku on säilytettävä puhtaassa ja kuivassa paikassa sekä tuuletetussa ympäristössä. Akun joutumista kosketuksiin syövyttävien aineiden kanssa on vältettävä, ja se on pidettävä poissa ylikuumentumiselta ja avotulelta.

--Akun kapasiteetin on oltava 70 %. Akkua



ei saa varastoida yli 30 päivää.

--Litiumioniakkujen varastointikapasiteetti heikkenee

—Akku on ladattava 30 päivän välein noin 2 tunnin ajan kerrallaan.

—Akkuja on varastoitava yhdessä palontorjuntatoimenpiteitä noudattaen. Akkujen välillä on oltava turvallinen etäisyys tai vahvistettu materiaali erottamassa niitä toisistaan.

--Aja hitaasti liikkeelle. Vältä staattista lähtöä, vältä äkillistä kiihdyttämistä liikkeellelähdössä, yritä käyttää molempia jalkoja apuna liikkeellelähdössä, vältä staattista lähtöä ylämäkeen ajaessasi, on parasta käyttää molempia jalkoja apuna ylämäkeen ajossa.

--Älä jätä akkua latautumaan ilman valvontaa.

--Akku on ladattava 40 ° C:n ympäristön lämpötilassa, palamattomalla ja kuivalla pinnalla, kaukana lämmönlähteistä, kosteudesta ja syttyvistä aineista.

Akku ladataan seuraavasti:

1、 Aseta latauspää akun latausporttiin.

2、 Kytke laturin virtajohto pistorasiaan.

Laturin LED-merkkivalo palaa seuraavasti:

- Punainen tai oranssi LED-valo palaa: Akku latautuu.
- Punainen tai oranssi LED-valo muuttuu vihreäksi: Akku on täyteen ladattu.

— Käytä pyöräilykypärää ja polvisuojia.

--Tarkista renkaiden kuluminen säännöllisesti ja tarkista rengaspaine

vähintään kerran kuukaudessa.

--Rengaspaine: 35-55 psi, käyttäjän painosta riippuen.

Huolehdi ja ilmoita selkeästi mahdollisista vanteen kulumisriskeistä.

Tarkista kaikki levyjarrujen liitännät ennen ajon aloittamista. Kiristä 6 pulttia ja 2 pulttia, joilla levy on kiinnitetty takanapaan.

Huomautus: Sähköajoneuvojen huolto ja korjaus edellyttävät erityisiä taitoja ja sopivia työkaluja. Älä korjaa sähköajoneuvoa tai muuta sen asetuksia, vaan ota yhteyttä jälleenmyyjään. Virheellinen säätö tai korjaus voi vahingoittaa sähköajoneuvoa ja aiheuttaa onnettomuuksia, jotka voivat johtaa vakaviin vammoihin. Käytä turvallisuuden kannalta kriittisissä osissa vain alkuperäisiä varaosia. Puhdistuksessa on kiinnitettävä huomiota rungon suojakäämin etuosasta vuotavaan veteen, joka voi aiheuttaa oikosulun. Käytä saippuavettä tai mietoa pesuainetta sisältävää vettä ja huuhtele sitten puhtaalla vedellä. Älä käytä painepesuria!

## **8.2 Ylläpito**

Sähköinen tasapainopyöräsi on erittäin ympäristöystävällinen. Käytetyt osat on hävitettävä asianmukaisesti luokiteltuun kierrätysastiaan. Akkua ei voi enää käyttää, vaan se on palautettava jälleenmyyjälle, joka toimittaa sen kierrätysyritykselle.

**Moottori: Moottori ei vaadi huoltoa.**

Tietoa ja takuutiedot sähköskoottereista löydät osoitteesta saatavana jälleenmyyjältäsi. Kun sähköskootterisi lähtee tehtaalta, jälleenmyyjä antaa sinulle myös takuehdot

## parametrituettelo:

| Moottorityyppi ja VOIMANSIIRTO  |  |
|---------------------------------|--|
| Moottorin tyyppi                | 250 W:n harjaton vaihdemoottori                      |
| Vaihteisto / nopeustila         | 3 nopeutta (9–17–20 km/h)                            |
| Käynnistin                      | Kaasuvipu / potku (potku voidaan kytkeä päälle/pois) |
| Käyttöaika                      | 1,5–2 tuntia   |
| Latausaika                      | 3–4 tuntia   |
| Lopullinen voimansiirto         | Takapyörän moottoriveto (ei ketjua)                  |
| Huippunopeus                    | 18 km/h  |
| Akku                            | Litiumakku 24 V 5,2 Ah                               |
| Jousitus, jarrut ja pyörät      |  |
| Jarrut Takana                   | Levyjarru  |
| Pyörä ja rengas, edessä         | 16-2.126   |
| Pyörä ja rengas takana          | 16-2.126   |
| Rengas                          | Ilmatäytteinen rengas                                |
|                                 |  |
| MITAT JA PAINO                  |  |
| Akseliväli (akselista akseliin) | 780  |
| Istuinkorkeus                   | 480 mm + 100 mm                                      |
| Tuotteen paino N.W   G.W        | 12,8 / 14,8  |
| Enimmäiskuorma                  | 75 kg  |
| Tuotteen pakkauskoko            | 101 x 24 x 56 cm                                     |

